

Business

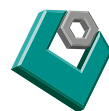

Brütsch-Rüegger
Tools

ToolBoost

Montagetechnik

Tools. Next Level.



Aktion

01.10.2020 –
31.10.2020

Drehmomentwerkzeuge, Schraubenschlüssel und Betriebseinrichtung

ab **189.-** CHF



Drehmomentschlüssel Torcofix K GEDORE
Art. Nr. 932105

Klassifiziert nach DIN EN ISO 6789:2003 Typ II Klasse A

Robuste, seidenmatt-verchromte Stahlrohr-Konstruktion, mit verchromter Knarre und hochwertigen Kunststoffteilen aus Polyamid.

Genauigkeit (besser als DIN-Vorgabe) +/- 3% mit rückführbarem Werkzertifikat, integrierte Knarrenfunktion, mit Pilzkopf-Umsteck- bzw. Durchsteckvierkant, kontrollierter Rechts- und Linksanzug durch einfaches Umstecken des Pilzkopfes, Kalibriert auf eine zulässige Abweichung von +/- 3% und besser.

Bestell-Nr.	Arbeitsbereich Nm	Vierkantantr.	Skaleneinteilung Nm	Länge mm	Gewicht kg	Preis CHF	AKTION CHF
932105.0100	1...5	1/4"	0.25	224	0.323	220.90	189.00
932105.0200	5...25	1/4"	1.0	284.5	0.450	235.90	199.00
932105.0300	10...50	3/8"	2.5	334.5	0.540	241.90	209.00
932105.0400	20...100	1/2"	0.5	394	0.900	226.90	189.00
932105.0500	40...200	1/2"	1.0	485	1.100	243.90	219.00
932105.0600	60...300	1/2"	1.0	577	1.400	279.90	239.00
932105.0700	80...400	3/4"	1.0	686	2.000	461.90	399.00
932105.0800	110...550	3/4"	1.0	956	3.800	731.90	599.00

ab **289.-** CHF



Drehmomentschlüssel DREMOMETER
Art. Nr. 431220

Gedore Dremometer, automatische Auslösung bei Erreichen des voreingestellten Drehmomentes, Einstellung des Anzugswertes am Griffende, ohne Knarre. **Genauigkeit ± 3%** nach DIN EN ISO 6789, mit Werksprüfzertifikat.

Ausführungen:

M: mit glasfaserverstärktem Kunststoffgehäuse / **A...DX:** Gehäuse aus Aluminiumlegierung



A - E

Bestell-Nr.	Typ	Bereich Nm	Teilung Nm	Antrieb	Länge mm	Preis CHF	AKTION CHF
431220.0150	M	2...12	0.2	1/4"	211	342.90	289.00
431220.0200	A	8...40	0.4	3/8"	340	463.90	389.00
431220.0300	B	20...120	0.5	1/2"	463	514.90	399.00
431220.0400	C	50...300	1	1/2"	618	647.90	399.00
431220.0500	D	155...760	1	3/4"	812	1220.90	999.00
431220.0600	E	750...2000	2.5	1"	2000	2575.90	1999.00
431220.0700	DX	520...1000	2.5	3/4"	1400	1494.90	1199.00

ab **999.-** CHF

Elektronisches Drehmoment-Prüfgerät GEDORE
Art. Nr. 432277

Dremotest-E, robustes, einfach zu bedienendes Drehmomentprüfgerät für Werkstatt und Unterhalt, zum Testen von rechtsgängigen Drehmomentschlüsseln, Messmodus: Erster Spitzenwert, Messeinheiten: Nm, lbf-ft, Befestigung über angebrachte Bodenplatte, Netzbetrieb, Datenausgang über RS-232 (Ausgabe im Standard ASCII Format), **Genauigkeit ± 1%** über den gesamten Messbereich. Lieferumfang: Netzteil, 2 Steckschlüsseladapter, RS-232 Kabel, Werksprüfzertifikat.



Bestell-Nr.	Typ	Messbereich Nm	Aufl. Nm	Aufnahme	Adapter mit 4kt	Datenausgang	Abmessung mm	Gewicht kg	Preis CHF	AKTION CHF
432277.0100	E 12	0.2...12	0.001	SW 1/4"	1/4", 3/8"	RS-232	150 x 125 x 126	2.6	1385.90	1099.00
432277.0200	E 55	0.9...55	0.01	SW 10 mm	1/4", 3/8"	RS-232	150 x 114 x 126	2.6	1279.90	999.00
432277.0300	E 320	9...320	0.1	SW 17 mm	3/8", 1/2"	RS-232	150 x 118 x 126	2.6	1279.90	999.00
432277.0400	E 1100	90...1100	1	SW 36 mm	1/2", 3/4"	RS-232	260 x 181 x 176	10.0	1791.90	1499.00
432277.0500	E 3000	500...3000	1	1 1/2"	1"	RS-232	320 x 203 x 197	26.0	2706.90	2299.00

199.- CHF

statt CHF 233.90

Ringmaulschlüsselsatz GEDORE
Art. Nr. 932011**Vanadium Stahl 31CrV3**

Praxisgerechte Zusammenstellungen der Einzelschlüssel Nr. 932010 in Sätzen, Ausführung wie beschrieben.



Bestell-Nr.	Anz. Schlüssel	Grösse
932011.0300	12	10...32

249.- CHF

statt CHF 299.90

Ringmaulschlüsselsatz GEDORE
Art. Nr. 932016**Vanadium Stahl 31CrV3**

Praxisgerechte Zusammenstellungen der Einzelschlüssel Nr. 932015 in Sätzen, Ausführung wie beschrieben.



Bestell-Nr.	Anz. Schlüssel	Grösse
932016.0200	12	10...32

64.90 CHF

statt CHF 75.90

1/2"

Umschaltknarre 1/2" GEDOREE
Art. Nr. 932073

Nr. 1993U-20

Vanadium Stahl 31CrV3

Ausführung nach DIN3122, mit kleinem tropfenförmigen Kopf für enge Schraubstellen, feinverzahnt, mit Umschalthebel und Druckknopfauslösung, rutschfester 2-Komponentengriff, für handbetätigte Steckschlüsseleinsätze mit C12.5-1/2" Antriebsvierkant, mit Kugelarretierung, verchromt, Drehwinkel 6°.



Bestell-Nr.	Länge mm	Antriebsvierkant
932073.0100	270	1/2"

49.90 CHF

statt CHF 59.90

1/4"

Umschaltknarre 1/4" GEDORE
Art. Nr. 932043

Nr. 2093U-20

Vanadium Stahl 31CrV3

Mit kleinem tropfenförmigen Kopf für enge Schraubstellen, feinverzahnt mit Umschalthebel und Druckknopfauslösung, handlicher Zweikomponentengriff, Antriebsvierkant C6.3-1/4", Ausführung nach DIN, Drehwinkel 9°.



Bestell-Nr.	Länge mm	Antriebsvierkant
932043.0100	127	1/4"

1'499.- CHF

statt CHF 1'777.90

Fahrbare Werkbank GEDORE
Art. Nr. 540625**Gedore 1504**, aus korrosionsbeständigem Stahlblech, kratzfest pulverbeschichtet. Werkbankplatte aus 30 mm starkem Multiplex-Buchenholz, Oberfläche zusätzlich geschützt durch Leinölfirnis. Grosser Stauraum mit Fachboden und Tür.**Breite Schubladen mit Vollauszug, herausnehmbar**, Zentralverriegelung mit Zylinderschloss, Kugelgelagerte Führungsschienen, individuell bestückbar durch Längs- und Querteiler.

Bestell-Nr.	Höhe mm	Breite mm	Tiefe mm	Anz. Schubladen
540625.0100	985	1100	550	5 / 1 / 1

599.- CHF

statt CHF 746.90

Werkstattwagen GEDORE
Art. Nr. 540321Leer, strapazierfähige Stahlblechkonstruktion, pulverbeschichtet GEDORIT blau, Schubladen GEDORIT silber, Arbeitsplattform aus ABS mit 3 Kleinteilefächern, Schiebegriff, Zentralverriegelung mit Zylinderschloss, **6 Schubladen beidseitig ausziehbar**, Tragkraft pro Schublade 22 kg, individuell unterteilbar, 6 Längs- und 2 Querteiler im Lieferumfang enthalten; mit Fersenschutz, rollengelagerten Hochleistungsrädern, je 2 Bockrollen Ø 140 mm und Lenkrollen Ø 100 mm, eine davon mit Totalfeststeller.

Bestell-Nr.	Typ	Breite mm	Höhe mm	Tiefe mm
540321.0100	1578	605	930	375

Werkzeugkoffer



219.- CHF

statt CHF 260.-

Neu



Werkzeugkoffer GT-LINE
Art. Nr. 550385

Waterproof GT 42-16 PTS, extrem robuster, nach **IP67** staub- und wasserdichter Werkzeugkoffer. Bruch- und Stossfest, stapelbar, luftdicht abschliessend durch Druckausgleichventil. Gummierter Tragegriff, temperaturbeständig von -33 °C bis +90 °C. Verschlussbar durch Klappverschlüsse, mehrere aluverstärkte Ösen für optionales Vorhängeschloss. Dokumentenfach im Deckel, 2 Werkzeugtafeln mit Einstecktaschen, Bodenbereich mit hochstabilen, verstellbaren Einteilungen. Deckelhalterung mit 2 Gasdruckfedern.

Bestell-Nr.	Typ	Innenmasse B x T x H mm
550385.0100	GT 42-16 PTS	420 x 160 x 300

149.- CHF

statt CHF 182.-

Fahrbarer Werkzeug-Rucksack Work Line
Art. Nr. 550236



Ideale Ausrüstung für unterwegs; grosse Rollen für guten Stand, Teleskophandgriff, Qualitäts-Reissverschluss, 1 Werkzeugplatte mit Werkzeugtaschen auf beiden Seiten, 1 Werkzeugplatte mit Werkzeugtaschen auf einer Seite und gepolstertem Laptopfach und zwei Dokumentenfächer auf der anderen Seite. Der abgebildete Inhalt ist nicht im Lieferumfang enthalten.

Bestell-Nr.	Typ	Innenmasse B x T x H mm
550236.0110	TOOL TROLLEY 01 N	420 x 360 x 240

349.- CHF

statt CHF 420.-

Fahrbarer Werkzeugkoffer GT Line
Art. Nr. 550443



New Mega Wheels, Doppelwand-Konstruktion, Schale aus schlagfestem HDPE Polyethylen, resistent gegen hohe und tiefe Temperaturen; 2 Werkzeugplatten mit **FLEXI POUCHES** Einsteckfächern, Bodenfach mit verstellbaren Trennwänden und 2 kleinen Werkzeugboxen, Dokumentenfach, 2 Schlösser, grosse kugelgelagerte Räder, Teleskopgriff. Der abgebildete Inhalt ist nicht im Lieferumfang enthalten.

Bestell-Nr.	Typ	Abmessungen mm
550443.0100	PTS	453 x 345 x 185

419.- CHF

statt CHF 510.-

Fahrbarer Werkzeugkoffer GT Line
Art. Nr. 550460

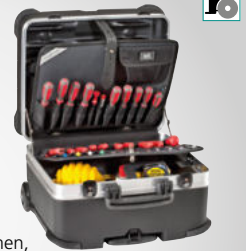

Rock Turtle, sehr robuster Hartschalen-Werkzeugkoffer, aus kratz-, schlag- und bruchfestem HDPE Polyäthylen, massiver Alu-Rahmen, vertikale Transportlage des Inhalts; 1 Werkzeugplatte mit **FLEXI POUCHES** Einsteckfächern auf beiden Seiten, 1 Werkzeugplatte mit **FLEXI POUCHES** Einsteckfächern auf einer Seite, eine grosse Tasche mit Schliessfach, 1 Dokumentenfach, 2 Kleinteile-Boxen, Handgriff mit ergonomischer Form, 2 TSA-Schlösser, grosses Bodenfach, grosse kugelgelagerte Räder, Teleskopgriff, stapelbar. Der abgebildete Inhalt ist nicht im Lieferumfang enthalten.

Bestell-Nr.	Typ	Innenmasse H x B x T mm
550460.0100	PTS	390 x 470 x 320

ab **379.-** CHF

Fahrbarer Werkzeug- und Transportkoffer GT Line
Art. Nr. 550481



Explorer Cases, aus widerstandsfähigem Polypropylen, bruchsicher, wasser-, luft- und staubdicht (IP 67), resistent gegen chemische Einflüsse sowie korrosionsbeständig; die exklusive dicke PU-O-Ring Dichtung und die Schnellverschlüsse garantieren eine perfekte Versiegelung; ein Druckausgleichventil sorgt im Falle von Luftdruckveränderungen für einen schnellen Ausgleich; mit **Weichschaum-Einlagen** und wasserdichtem PVC Etikett.

550481.0100

Bestell-Nr.	Typ	Innenmasse mm	Preis CHF	AKTION CHF
550481.0100	5833.B	580 x 440 x 330	460.00	379.00
550481.0200	7630.B	765 x 485 x 305	505.00	399.00

ab **49.-** CHF

Werkzeugtasche Work Line
Art. Nr. 550625



550625.0110

Reissfest, aus Polyester, grosser Innenraum mit Seitentaschen, gepolsterte Aussentaschen, verstärkter Boden, verstellbarer Schultertragegurt und Reflektorstreifen für Ihre Sicherheit. Der abgebildete Inhalt ist nicht im Lieferumfang enthalten.



550625.0210

Bestell-Nr.	Typ	Abmessungen mm	Preis CHF	AKTION CHF
550625.0110	TOP 04 N	350 x 220 x 280	57.50	49.00
550625.0210	TOP 06 N	490 x 240 x 280	75.50	59.00

Fiberscheiben



ab **26.90** CHF



Neu



Gratis:

ab 500 Stück pro Artikel gibt es ein BOSCH X-LOCK Winkelschleifer GWX 17-125, 570451.0300 kostenlos dazu geliefert.

Hochleistungs-Fiberscheibe sia
Art. Nr. 489620

4581 siamic, Hochleistungsscheibe mit Keramik Korn, optimierte, dreieckige Form des siamic Korn ermöglicht einen scharfen, schnellen Schnitt **speziell auf unlegierten/niedriglegierten Stählen** und sorgt für eine geringe Schleiftemperatur. Extra lange Lebensdauer und konstanter, regelmässiger Schliff dank selbstschärfendem Keramik Korn. Optimal geeignet für die Schweissnahtvorbereitung -und Entfernung, Zunder- und Walzhautentfernung, entfernen von Verfärbungen und ausgleichen von Fehlern im Metall -und Behälterbau, Anlagen-, Maschinen-, -und Schiffsbau. Sternloch-Scheibenaufnahme für X-LOCK Maschinen, rückwärtskompatibel mit Standard-Winkelschleifer. Für eine optimale Passform mit dem Stützteller werden die Scheiben vorgewölbt, speziell verpackt geliefert.

Ausführungen:

K 36: optimal geeignet für die Schweissnahtbearbeitung und Zunder- und Walzentfernung, **K 60:** universell geeignet für alle Anwendungen,

K 80: optimal geeignet für das Entgraten, Verfärbungen entfernen und Ausgleichen von Fehlern

Bestell-Nr.	Ø mm	Korn	Pack à	Preis CHF	AKTION CHF
489620.0100	125	K 36	25 Stück	55.95	39.90
489620.0200	125	K 60	25 Stück	37.95	26.90
489620.0300	125	K 80	25 Stück	37.95	26.90

ab **35.90** CHF



Neu



Gratis:

ab 500 Stück pro Artikel gibt es ein BOSCH X-LOCK Winkelschleifer GWX 17-125, 570451.0300 kostenlos dazu geliefert.

Hochleistungs-Fiberscheibe sia
Art. Nr. 489625

4582 siamic, Hochleistungsscheibe mit Keramik Korn, optimierte, dreieckige Form des siamic Korn ermöglicht einen scharfen, schnellen Schnitt **sowohl auf unlegierten/niedriglegierten Stählen als auch auf Edelstählen** und sorgt für eine geringe Schleiftemperatur. Extra lange Lebensdauer und konstanter, regelmässiger Schliff dank selbstschärfendem Keramik Korn. Optimal geeignet für die Schweissnahtvorbereitung -und Entfernung, Zunder- und Walzhautentfernung, entfernen von Verfärbungen und ausgleichen von Fehlern im Metall -und Behälterbau, Anlagen-, Maschinen-, -und Schiffsbau. Sternloch-Scheibenaufnahme für X-LOCK Maschinen, rückwärtskompatibel mit Standard-Winkelschleifer. Für eine optimale Passform mit dem Stützteller werden die Scheiben vorgewölbt, speziell verpackt geliefert.

Ausführungen: **K 120:** optimal geeignet für die Oberflächenveredelung, **K 36:** optimal geeignet für die Schweissnahtbearbeitung und Zunder- und Walzentfernung, **K 60:** universell geeignet für alle Anwendungen, **K 80:** optimal geeignet für das Entgraten, Verfärbungen entfernen und Ausgleichen von Fehlern

Bestell-Nr.	Ø mm	Korn	Pack à	Preis CHF	AKTION CHF
489625.0100	125	K 36	25 Stück	72.95	45.90
489625.0200	125	K 60	25 Stück	52.95	35.90
489625.0300	125	K 80	25 Stück	52.95	35.90
489625.0400	125	K 120	25 Stück	52.95	35.90

ab **6.90** CHF



Hochleistungs-Stützteller sia Turbo-Pad II
Art. Nr. 489642

sia Turbo-Pad II, hart, mit Kühlrippen, für aggressiven, abtragshohen und kühlen Schliff im Grobkornbereich bis K 60. Komplet mit Spannmutter M14, zur Aufnahme von Fiberscheiben. Lange Lebensdauer durch hitzebeständigen, thermostabilen Kunststoff. Perfekt geeignet für grobe Fiberscheiben, wenn maximaler Materialabtrag ein Muss ist.

Stützteller für Fiberscheiben
Art. Nr. 489630

Aus Gummi, mit Spannmutter, zum Aufspannen der Fiberscheiben.

Verwendbar mit:

489620 Hochleistungs-Fiberscheibe sia 4581 siamic, 489625 Hochleistungs-Fiberscheibe sia 4582 siamic, 570700 Winkelpolierer BOSCH.



Stützteller X-LOCK BOSCH
Art. Nr. 489546

X-LOCK Schleifteller zur Verwendung mit X-LOCK Fiberschleifscheiben. Geeignet für Winkelschleifer mit X-LOCK Werkzeugaufnahme. Verlängerte Lebensdauer durch wärmebeständigen Kunststoff.



Bestell-Nr.	Ø	Preis CHF	AKTION CHF
489642.0100	125 mm	14.95	9.95
489630.0300	125 mm	8.70	6.90
489546.0400	15.60	13.90	
489546.0500	17.60	14.90	
489546.0600	19.00	16.90	

Winkelschleifer X-LOCK

599.- CHF

statt CHF 1'327.-

Starterset X-LOCK BOSCH Art. Nr. 597340

X-LOCK Promotions-Starterset, kabelgebundener Winkelschleifer mit X-LOCK Schnellwechselsystem und attraktivem Zubehör-Set.

Lieferumfang: GWX 17-125 S Winkelschleifer BOSCH GWX 17-125 S mit X-LOCK Schnellwechselsystem, **400 Trennscheiben für INOX X-LOCK BOSCH Ø 125 mm**, **100 Fächerschleifscheiben X-LOCK BOSCH Ø 125 mm** und BOSCH-Tasche.

Solange Vorrat.



Bestell-Nr.	Typ	Scheiben-Ø mm	Topfbürsten-Ø mm	Leistungsaufnahme W	Leerlauf-Drehzahl min ⁻¹
597340.0100	GWX 17-125 S	125	74	1700	2800...11500

269.- CHF

statt CHF 300.-

Winkelschleifer BOSCH X-LOCK Art. Nr. 570451

GWX 17-125 S kabelgebundener Winkelschleifer mit Drehzahlvorwahl bietet höhere Produktivität, hohe Leistung und Haltbarkeit für industrielle Anwendungen. Sein leistungsstarker 1'700-Watt-Motor mit Constant-Electronic und Drehzahlvorwahl ermöglicht einen sehr produktiven Arbeitsablauf. Schlüssellostes Klick-System X-LOCK ermöglicht ein schnelles und bequemes Wechseln der Einsatzwerkzeuge. Verfügt über KickBack Control, einen Vibration Control-Haltegriff, Überlastschutz, Wiederanlaufschutz und Sanftanlauf für höheren Anwenderschutz.

Solange Vorrat.



Bestell-Nr.	Typ
570451.0300	GWX 17-125

ab 319.- CHF

Akku-Winkelschleifer BOSCH X-LOCK clic & go Art. Nr. 565772

Akku-Winkelschleifer bietet dank des bürstenlosen Motors und der ProCORE18V-Akkutechnologie selbe Leistung wie ein kabelgebundener Schleifer mit 1000 W. Schlüssellostes Klick-System X-LOCK ermöglicht ein schnelles und bequemes Wechseln der Einsatzwerkzeuge. GWX 18V-10 SC zusätzlich mit Bluetooth Connectivity-Modul ermöglicht Anpassungen direkt über die Toolbox App, und eine Benutzeroberfläche mit Drehzahlvorwahl.

Solange Vorrat.



Bestell-Nr.	Typ	Preis CHF	AKTION CHF
565772.0100	GWX 18V-10 PC	350.00	319.00
565772.0200	GWX 18V-10 SC	390.00	359.00

ab 0.60 CHF

Trennscheibe Standard X-LOCK BOSCH Art. Nr. 488031

Standard for INOX, gerade Ausführung (Form 41), für INOX mit hoher Trennleistung und guter Standzeit. Dünne Trennscheiben sind ideal für Akku-Winkelschleifer geeignet.

X-LOCK-Aufnahme: Für komfortable und schnelle Werkzeugwechsel

Kompatibel: Trennscheiben passen auf herkömmliche Winkelschleifer mit Gewinde M14

Solange Vorrat.



Bestell-Nr.	Ø x Breite mm	Preis CHF	AKTION CHF		
			ab 25 Stück	ab 50 Stück	100 Stück
488031.0100	115 x 1.0	1.30	0.80	0.70	0.60
488031.0200	125 x 1.0	1.30	0.80	0.70	0.60

ab 2.90 CHF

Fächerschleifscheibe X-LOCK BOSCH Art. Nr. 489091

Best for Metal X571 Fächerschleifscheiben mit langer Lebensdauer dank zähem Zirkonia Korn, kein Verglasen beim Abtragen. Die Fächerschleifscheiben sind ideal für Akku-Winkelschleifer geeignet.

X-LOCK-Aufnahme: Schneller und einfacher Wechsel der Fächerschleifscheiben mit dem werkzeuglosen X-LOCK System.

Solange Vorrat.



Bestell-Nr.	Ø mm	Korn	Preis CHF	AKTION CHF ab 25 Stück
489091.0500	125	40	5.20	2.90

Winkelstiftschlüssel

ab **36.90** CHF



Sechskant-Winkelstiftschlüsselsatz PB Swiss Tools
Art. Nr. 424491

mit Kugelkopf, gekordelt

PB 3212 LH, lange Ausführung, die Kordelung am Schaft erhöht die Griffigkeit in nasser oder öliger Umgebung und erhöht dadurch die Sicherheit. Durch den runden Schaft ergibt sich eine längere Dauerfestigkeit der Werkzeuge.

Ausführung: lang

PB 3212.LH-6



Bestell-Nr.	Typ	Anz. Schlüssel	Preis CHF	AKTION CHF
424491.0050	PB 3212 LH-6	7	53.30	36.90
424491.0100	PB 3212 LH-10	9	85.10	58.90

46.90 CHF



statt CHF 68.80

Sechskant-Winkelstiftschlüsselsatz PB Swiss Tools
Art. Nr. 424490

PB 212 LR H, Chrom-Vanadium-Stahl, verchromt, lange Ausführung mit **Sechskant-Kugelkopf und Haltering** für Innensechskantschrauben, in Kunststoffhalter (Grössen 1.5 und 2 ohne Haltering). Der eingelegte Federring hält die Schraube sicher am Werkzeug fest, was die Montage an schwer zugänglichen Stellen erleichtert.

Ausführung: lang



Bestell-Nr.	Typ	Anz. Schlüssel
424490.0100	PB 212 LR-H 10	9

ab **10.90** CHF



Farbiger Sechskant-Winkelstiftschlüsselsatz PB Swiss Tools
Art. Nr. 424430

PB 210 H-10 RB, **PB 210 H-6 RB**, **PB 210 H-5 RB**, Chrom-Vanadium-Stahl, pulverbeschichtet mit **Farbzuteilung** zu Grösse, für Innensechskantschrauben, in Kunststoffhalter.

Ausführung: kurz

424430.0050



Bestell-Nr.	Typ	Anz. Schlüssel	Preis CHF	AKTION CHF
424430.0050	PB 210H-5 RB	6	16.70	10.90
424430.0060	PB 210H-6 RB	7	20.95	13.90
424430.0100	PB 210H-10 RB	9	34.75	23.90

ab **33.90** CHF



Sechskant-Winkelstiftschlüsselsatz PB Swiss Tools
Art. Nr. 424420

Chrom-Vanadium-Stahl, verchromt, mit **Sechskant-Kugelkopf** am langen Ende und **extra kurzem Stifteil**, **100° abgewinkelt**, **kurze oder lange Ausführung**, in Kunststoffhalter.



PB 2212 H-10 PB 2212 LH-10

Bestell-Nr.	Typ	Ausführung	Preis CHF	AKTION CHF
424420.0100	2212 H-10	kurz	49.55	33.90
424420.0600	2212 LH-10	lang	61.10	41.90

ab **33.90** CHF



Sechskant-Stiftschlüssel-Satz PB Swiss Tools
Art. Nr. 424415

Chrom-Vanadium-Stahl, verchromt, mit **Sechskant-Kugelkopf** am langen Ende, für Innensechskantschrauben, **kurze oder lange Ausführung**; in platzsparendem **Doppelhalter aus Kunststoff**.

Anzahl Schlüssel: 9

212 DH-10



Bestell-Nr.	Typ	Ausführung	Preis CHF	AKTION CHF
424415.0100	PB 212 DH-10	kurz	49.40	33.90
424415.0600	PB 212 LDH-10	lang	60.85	41.90

ab **19.90** CHF



Sechskant-Winkelstiftschlüsselsatz PB Swiss Tools
Art. Nr. 424385

Chrom-Vanadium-Stahl, verchromt, für Innensechskantschrauben, **kurze oder lange Ausführung**; in platzsparendem **Doppelhalter aus Kunststoff**.

Anzahl Schlüssel: 9

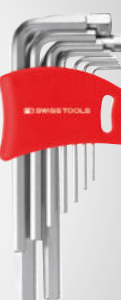

210 DH-10

Bestell-Nr.	Typ	Ausführung	Preis CHF	AKTION CHF
424385.0100	210 DH-10	kurz	29.15	19.90
424385.0600	211 DH-10	lang	41.90	28.90

Bandsägeblätter



ab **19.90** CHF

Metallbandsägeblatt WESA
Art. Nr. 324600

Hochleistungs Bi-Metallband aus HSS-M42, maschinenfertig geschweisst. Schneiden aus HSS-Kobalt-Molybdän mit 67-69 HRC. Hohe Zahnhärtigkeit und Anlassbeständigkeit sichern längere Standzeiten bei höheren Schnittgeschwindigkeiten und grösseren Vorschüben.

Zahnungen: **2 Zähne pro Zoll** für Vollmaterial von \varnothing 200–500 mm. Durch positiven Spanwinkel können auch zur Kaltverfestigung neigende Werkstoffe gut getrennt werden. **2/3 Zähne pro Zoll** für Vollmaterial von \varnothing 150–400 mm. Auch für Bündel- und Lagenschnitte bei einer Schnittbreite von 150–360 mm. **3 Zähne pro Zoll** für Vollmaterial von \varnothing 100–250 mm. Geeignet für unterschiedliche Stahlsorten und NE-Metalle. **3/4 Zähne pro Zoll** für Vollmaterial und Bündelschnitte von \varnothing 80–200 mm. Universell einsetzbares Band für die Produktion.



4 Zähne pro Zoll für Vollmaterial von \varnothing 60–150 mm, Schnitteigenschaften wie 3 Zähne pro Zoll. **4/6 Zähne pro Zoll** für Vollmaterial von \varnothing 50–100 mm, unempfindlich gegen Zahnausbruch. Durch unterschiedliche Zahnteilungen in periodischer Reihenfolge können grössere Querschnittbereiche ohne Sägebandwechsel gesägt werden. **5/8 Zähne pro Zoll** für Vollmaterial von \varnothing 30–80 mm, dickwandige Rohre und Profile, Wandstärke 8–12 mm. **6/10 Zähne pro Zoll** für Vollmaterial von \varnothing 20–50 mm, Rohre und Profile, Wandstärke 5–8 mm. **8/12 Zähne pro Zoll** für Vollmaterial von \varnothing 10–30 mm, dünnwandige Rohre und Profile, Wandstärke 2–5 mm.

Andere Abmessungen, maschinenfertig geschweisst, sind kurzfristig lieferbar.

Bestell-Nr.	L x B x T mm
324600.0001 ... 324600.3080	1335 x 13 x 0.65 ... 4860 x 34 x 1.1

ab **34.90** CHF

Metallbandsägeblatt WESA
Art. Nr. 324620

Hochleistungs Bi-Metallband aus HSS-M51, maschinenfertig geschweisst.

Zahnungen: **2/3 Zähne per Zoll** für Vollmaterial von \varnothing 150–400 mm. Auch für Bündel- und Lagenschnitte bei einer Schnittbreite von 150–360 mm. **3/4 Zähne per Zoll** für Vollmaterial und Bündelschnitte von \varnothing 80–200 mm. Universell einsetzbares Band für die Produktion. **4/6 Zähne per Zoll** für Vollmaterial von \varnothing 50–100 mm, unempfindlich gegen Zahnausbruch. Durch unterschiedliche Zahnteilungen in periodischer Reihenfolge können grössere Querschnittbereiche ohne Sägebandwechsel gesägt werden.



Weitere Abmessungen, maschinenfertig geschweisst, sind kurzfristig lieferbar.

Bestell-Nr.	L x B x T mm
324620.0100 ... 324620.4800	2450 x 27 x 0.9 ... 4860 x 34 x 1.1

ab **29.90** CHF

Bimetall-Bandsägeblatt WESA
Art. Nr. 324630

INOX-plus Hochleistungsbandsäge für Vollmaterial, maschinenfertig geschweisst.

Anwendung: Speziell für rost- und säurebeständige Stähle (Inox), für schwer zerspanbare Werkstoffe wie Kupfer, Titan, usw., sowie alle anderen Stähle.

Weitere Abmessungen, maschinenfertig geschweisst, sind kurzfristig lieferbar.

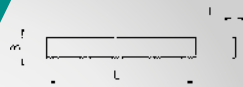

Bestell-Nr.	L x B x T mm
324630.0100 ... 324630.2600	2450 x 27 x 0.9 ... 4860 x 34 x 1.1

ab **29.90** CHF

Bimetall-Bandsägeblatt WESA
Art. Nr. 324635

INOX-R Hochleistungsband für Rohre und Profile, maschinenfertig geschweisst.

Anwendung: Speziell für rost- und säurebeständige Stähle (Inox), für schwer zerspanbare Werkstoffe wie Kupfer, usw., sowie alle anderen Stähle.

Weitere Abmessungen, maschinenfertig geschweisst, sind kurzfristig lieferbar.

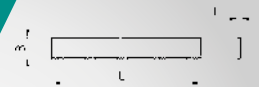

Bestell-Nr.	L x B x T mm
324635.0100 ... 324635.3700	2450 x 27 x 0.9 ... 4860 x 34 x 1.1

Entgratwerkzeuge

16.90 CHF

statt CHF 20.90

Universal-Entgratersatz CP GRAT EX
Art. Nr. 461105

Mit Mehrschneiden Klingen. Rotierende Mehrschneiden Klingen
MP Ø 2.6 mm, Multikomponenten Handgriff, mit Teleskop-Stahlhalter.



DT-2P-MC

Bestell-Nr.	Typ	Beschreibung
461105.0100	DT-2P-MC	mit 2 Klingen Typ MP-1, MP-2

22.90 CHF

statt CHF 29.80

Universal-Entgratersatz CP GRAT EX
Art. Nr. 461104

Mit Mehrschneiden Klingen. Rotierende Mehrschneiden Klingen MC
Ø 3.2 mm, Multikomponenten Handgriff, mit Teleskop-Stahlhalter.



DT-5-MC

Bestell-Nr.	Typ	Beschreibung
461104.0100	DT-5-MC	mit 5 Klingen Typ MC-10, MC-20, MC-15, MC-101, MC-10 TIN

15.90 CHF

statt CHF 19.10

Universal-Entgratersatz CP GRAT EX
Art. Nr. 461103

Mit Mehrschneiden Klingen. Rotierende Mehrschneiden Klingen MC
Ø 3.2 mm, Multikomponenten Handgriff.



DT-MC

Bestell-Nr.	Typ	Beschreibung
461103.0100	DT-MC	mit 3 Klingen Typ MC-10 + MC-20 + MC-101

ab 7.90 CHF

Universal-Entgrater CP GRAT EX
Art. Nr. 461100

Mit Mehrschneiden Klingen.

Rotierende Mehrschneiden Klingen, auswechselbar.

Komfort Entgrater, Stahlhandgriff mit weichem Griffüberzug und Kugelende für sichere Werkzeugführung.



MC-1

MC-2

Bestell-Nr.	Typ	Klingen-Ø mm	Beschreibung	Preis CHF	AKTION CHF
461100.0100	MC-1	2.6	mit Klinge MP-1 (2 Schneiden)	9.30	7.90
461100.0200	MC-2	3.2	mit Klinge MC-10 (3 Schneiden)	10.30	8.90

26.90 CHF

statt CHF 30.40

Universal-Entgratersatz CP GRAT EX
Art. Nr. 461106

Mit Mehrschneiden Klingen. Rotierende Mehrschneiden Klingen
Ø 2.6 mm, 3.2 mm und 6 mm, Multikomponenten Handgriff,
mit 2 Spannanzgen.



DT-SD-MC Set

Bestell-Nr.	Typ	Beschreibung
461106.0100	DT-SD-MC Set	mit 6 Klingen Typ MR-10, MC-10, MC-20, MC-101, MP-1, MP-2

34.90 CHF

statt CHF 41.80

Dreikantschaber-Set mit 3 Klingen CP GRAT EX
Art. Nr. 461556

Starterset mit 3 Dreikantschaberklingen Ø 4.2 mm, Handgriff
mit Azetal Grundkörper, kühle Alu Handauflage und Kugelenden
für komfortable Handabstützung.



HS-80 Promo Set

Bestell-Nr.	Typ	Beschreibung
461556.0100	HS-80 Promo Set	3 Klingen HS-80 Ø 4.2 mm

Zangen

134.90 CHF

statt CHF 155.-

Werkzeugkoffer KNIPEX Art. Nr. 550325

Knipex Basic, klassischer Werkzeugkoffer aus robustem ABS-Kunststoff mit umlaufendem Aluminiumrahmen, stabilem, ergonomischem Traggriff, 2 Metall-Kipp-schlössern und dreistelligem Zahlencodeschloss. Beschriftungsfeld mit 2 Aufklebern zur individuellen Kennzeichnung. Dokumentenfach im Deckel, herausnehmbare Werkzeugtafel mit 20 bestückbaren Werkzeugtaschen. Bodenschale, per Druckknopf fixierbar, Höhe 50 mm, durch Einsätze weiter unterteilbar und Abdecktafel mit 13 grossen Werkzeugtaschen und einem Flachfach. Insgesamt 41 Steckmöglichkeiten.



Bestell-Nr.	Abm. BxTxH mm	Abm. BxTxH innen mm	Gewicht kg
550325.0100	465 x 410 x 200	465 x 410 x 200	5.05

54.90 CHF

statt CHF 65.50

Installationszange KNIPEX Art. Nr. 440125

Knipex 1396, Spezial-Werkzeugstahl, geschmiedet, ölgehärtet, Präzisions-schneiden zusätzlich induktiv gehärtet, schwarz atramentiert, Kopf poliert, Griffe mit Mehrkomponenten-Hüllen. 6 Funktionen in einer Zange: glatte Greifflächen an der Spitze für beschädigungsfreies Greifen von Einzeladern; profilierte Greifflächen und Brennerloch für Flach- und Rundmaterial; markante Aussenkante an der Backe zum Bearbeiten von Unterputzdosen und Entgraten von Durchführungs-löchern; Abisolierlöcher für Leiter 0.7 – 1.5 mm² und 2.5 mm²; Crimpnest für Aderendhülsen 0.5 – 2.5 mm²; Kabelschere für Cu- und Al-Kabel bis 5 x 2.5 mm² / Ø 15 mm. 1000 Volt isoliert, **VDE geprüft**, entsprechend der Norm DIN EN 60900.



Bestell-Nr.	Länge mm	für Kupfer- und Alukabel Ø mm	Pressbereich mm ²
440125.0100	200	15	0.7 ... 1.5 + 2.5

ab **30.90** CHF

Kompakt-Bolzenschneider KNIPEX Art. Nr. 442500

442500.0100

Knipex 7101 CoBolt®, DIN ISO 5743, Chrom-Vanadium-Hochleistungsstahl, geschmiedet, ölgehärtet, schwarz atramentiert, Griffe mit Kunststoff überzogen. Schneiden zusätzlich induktiv gehärtet, Schneidenhärte ca. 64 HRC, für weichen und harten Draht sowie Pianodraht; schneidet Bolzen, Nägel, Nieten, usw. bis Ø 5.2 mm. Besonders hohe Schneidleistung bei geringem Kraftaufwand durch höchst effektive Gelenkkonstruktion.



Bestell-Nr.	Länge mm	für weichen Draht mm	für mittel-harten Draht mm	Preis CHF	AKTION CHF
442500.0050	160	5.3	4.4	37.00	30.90
442500.0100	200	6	5.2	42.00	34.90
442500.0200	250	6.3	5.2	54.50	45.90

95.90 CHF

statt CHF 114.-

Automatische Abisolierzange KNIPEX Art. Nr. 449529

Knipex PreciStrip 16, einfaches, präzises Abisolieren von feinsten, flexiblen und massiven Rundkabeln im grossen **Kapazitätsbereich von 0.08 bis 16 mm²** mit nur einer Zange. Guter Grip dank halbrunder Metall-Haltebacken mit Kammprofil; exakter Schnitt dank parabelförmiger Abisoliermesser. Einstellbarer Längenanschlag, integrierter Kabelschneider, Befestigungsöse und Beschriftungsfeld zur Individualisierung. Ergonomisches Design mit 2-Komponenten Handgriff.



Bestell-Nr.	für Litzen und Leiter mm ²	für AWG	Schneid-leistung mm ²	Länge mm
449529.0100	0.08...16	28...5	16	195

37.90 CHF

statt CHF 44.50

Abmantel- und Abisolierwerkzeug KNIPEX Art. Nr. 449655

Zum schnellen und präzisen Abmanteln und Abisolieren aller gängigen Rund- und Feuchtraumkabel (z. B. NYM-Kabel 3 x 1,5 mm² bis 5 x 2,5 mm²), **Datenkabel** (z. B. Twisted-Pair) **und Koaxial-Kabel**. Innovatives, ergonomisches Pistolengriff-Design für leichtes Einschneiden, Abziehen und Längsschneiden der Ummantelung. Vereinfachtes Einlegen von Einzelleitern zum Abisolieren durch Positionierstege. Komfortables Einlegen von Koax- und Datenkabel dank Öffnungshilfe. **Mehrkomponenten-Design mit Weichkunststoff-Zone für komfortable Handhabung und sicheren Halt. Gehäuse aus stabilem glasfaserverstärkten Kunststoff**



Bestell-Nr.	Typ	für Kabel-Ø mm	für Litzen und Leiter mm ²	Länge mm
449655.0100	16 95 01	8...13	0.2...4.0	135

ab **18.90** CHF

Elektronik-Seitenschneider KNIPEX Art. Nr. 447320, 447282, 447285

447320.0100

INOX – rostfreier Stahl, Mehrkomponentengriffe, extrem leichter Gang für ermüdungsfreies Arbeiten, mit Öffnungsfeder und Öffnungsbegrenzung, geschliffene, **sehr scharfe Schneiden ohne Facette** zum flächengleichen Trennen, Schneidenhärte ca. 54HRC.



Bestell-Nr.	Länge mm	für weichen Draht mm	für mittel-harten Draht mm	Preis CHF	AKTION CHF
447320.0100	125	0.2...1.6	1	22.80	18.90
447282.0100	140	0.2...2.1	1.2	27.40	22.90
447285.0100	125	0.2...1.6	1.2	23.80	19.90
447285.0200	140	2.1	1.4	28.40	23.90



23.90 CHF
statt CHF 27.40



Wasserpumpenzange KNIPEX Cobra® XS
Art. Nr. 443085

Neu

Knipex 8700, Chrom-Vanadin-Elektrostahl, geschmiedet, ölgehärtet, grau atramentiert, **optimale Zugänglichkeit bei engsten Platzverhältnissen, sehr schlanker Kopf und extrem kompakte Bauform**, Kopf poliert, Klemmschutz verhindert Quetschverletzungen. Greifflächen mit spezialgehärteten Zähnen, Härte ca. 60 HRC. Durchgestecktes Gelenk, einhändige Feinverstellung, selbstklemmend an Rohren und Muttern.

Bestell-Nr.	Länge mm	für Rohre Ø mm	Sechskant mm
443085.0100	100	28	24

ab 21.90 CHF



Wasserpumpenzange KNIPEX Cobra®
Art. Nr. 443090



443090.0050 (150 mm)



443090.0200 (250 mm)



443090.0300 (300 mm)

Bestell-Nr.	Länge mm	für Rohre Ø mm	Sechskant mm
443090.00300500	125 ... 560	27 ... 115	27 ... 120

49.90 CHF
statt CHF 53.-



Kabelschere KNIPEX
Art. Nr. 442334

Knipex 9516 StepCut, Spezial-Werkzeugstahl, geschmiedet, ölgehärtet, verchromt, **innovative Stufen-Schneiden mit Präzisionsschliff für spürbar weniger Kraftaufwand beim Schneiden**, Schraubgelenk, **isoliert 1000 V** mit Mehrkomponenten-Griffhüllen, VDE-geprüft. Zum Schneiden von Kupfer- und Aluminium-Kabel. **Nicht geeignet für** Stahldraht, stahl-armierte Kabel, Aluminiumlegierungen und hartgezogene Kupferleiter!

Bestell-Nr.	Länge mm	für Kupfer- und Alukabel Ø mm	für Kupfer- und Alukabel mm
442334.0100	160	15	50

154.90 CHF
statt CHF 186.-



Crimpzange KNIPEX
Art. Nr. 450073

450073.0200

Knipex 97 53, Chrom-Vanadin-Elektrostahl, ölgehärtet, brüniert, Griffe mit Mehrkomponenten-Hüllen, **für Crimpung von Aderendhülsen** nach DIN 46228 Teil 1 + 4. Für Aderendhülsen bis zu 16 mm², **Vierkant-Pressung** für optimale Kontaktflächen im Klemmanschluss, insbesondere passend für alle Twin-Aderendhülsen bis 2 x 6 mm² oder 2 x AWG 8.

Bestell-Nr.	Pressbereich mm ²	für AWG	Länge mm
450073.0200	0.08...16.0	28...7	180

ab 99.90 CHF



Crimpzange KNIPEX
Art. Nr. 450045, 450055, 450035, 450058

Knipex 97 52 33, für unisolierte Kabelschuhe und Steckverbinder, mit 4 Crimpstationen. Chrom-Vanadin-Elektrostahl, ölgehärtet, brüniert, mit Mehrkomponenten-Griffhüllen. Crimpdruck ist werkseitig präzise eingestellt (kalibriert), nachstellbar. Gleichbleibend hohe Crimpqualität durch Präzisionseinsätze und Zwangssperre (entriegelbar).

450045.0100

Bestell-Nr.	Original Nummer	Pressbereich mm ²	für AWG	Preis CHF	AKTION CHF
450045.0100	97 52 33	0.5...10	20...7	129.00	109.90
450055.0100	97 52 34	0.1...2.5	27...13	148.00	124.90
450055.0400	97 52 35	0.5...6.0	20...10	148.00	124.90
450035.0100	97 52 36	0.5...6.0	20...10	121.00	99.90
450058.0100	97 52 38	0.25...6.0	23...10	129.00	109.90

Montagewerkzeuge

17.90 CHF

statt CHF 19.90



Bit-Satz NERIOX Art. Nr. 437645

32-teilig, in praktischer Kunststoff-Box, mit 30 Bits 1/4" C 6.3, 1 Halter für Steckschlüsselsetsätze 1/4" – C 6.3 und 1 Schnellwechsel-Bithalter 1/4" E 6.3.



Bestell-Nr.	Teile	Adapter mit 4kt	Halter mit Magnet
437645.0100	32	1/4"	1/4" x 60 mm

17.90 CHF

statt CHF 19.40

Kartuschenpistole NERIOX Art. Nr. 518091

Mit beweglicher Kartuschenführung, Gehäuse aus glasfaserverstärktem Nylon, für sämtliche 310 ml Euro-Kartuschen.



Bestell-Nr.	Masse mm	Gewicht g
518091.0100	320 x 195	620

ab

10.90 CHF

Ganzstahl-Schraubzwinde NERIOX Art. Nr. 419538

Aus Stahl, vergütet, Gleitbügel gesenkgeschmiedet, glanzverzinkt, Spindel brüniert.



Bestell-Nr.	Spannweite mm
419538.0100 ... 419538.0600	120 ... 400

ab

4.90 CHF

Schraubzwinde NERIOX Art. Nr. 419524

Nach DIN 5117, aus Temperguss, **einfach geriffelte Hohlprofilschiene**, verzinkt, Spindel brüniert, mit Buchenholzgriff und Kunststoff-Schutzkappen.



Bestell-Nr.	Spannweite mm
419524.0100 ... 419524.1100	120...600

52.90 CHF

statt CHF 61.60

Zangensatz NERIOX Art. Nr. 440085

4-teilig, aus Werkzeugstahl, Köpfe poliert, im Karton.

Bestehend aus:

- 440063.0200: 1 Stück Kombinationszange NERIOX 180 mm
- 440243.0200: 1 Stück Telefonzange NERIOX 200 mm
- 441723.0200: 1 Stück Seitenschneider NERIOX 160 mm
- 443173.0100: 1 Stück Wasserpumpenzange NERIOX 250 mm



Bestell-Nr.	Teile
440085.0100	4

43.90 CHF

statt CHF 49.-

Akku LED-Handlampe NERIOX Art. Nr. 561578

LED Arbeitslicht und Taschenlampe in einem, Lampenkopf bis zu 180° schwenkbar, ergonomisch, 1 Magnet am Sockel sowie 2 Magnete auf der Rückseite, Arbeitslicht LED's (300 lm / 700 lm) für 2 h oder 3.5 h Licht, Spotlight mit LED (150 lm) für 7 h Dauerbetrieb, mit wiederaufladbarem Li-Ion Akku, 230V-Netzadapter und USB Kabel. IP 65.



IP 65

Bestell-Nr.	Lichtleistung lm	Brenndauer h
561578.0100	700	2.5...7

ab **9.90** CHF**Universal-Gripzange NERIOX**
Art. Nr. 444106

Chrom-Molybdän-Stahl, **vernickelt**; als Rohr- und Greifzange verwendbar, verstellbar und feststellbar, mit Auslösehebel, mit zwei **gebogenen Backen und Drahtschneider**.



Bestell-Nr.	Länge mm	Spannweite mm	Preis CHF	AKTION CHF
444106.0100	189	38	12.60	9.90
444106.0200	228	48	13.80	10.90

ab **11.90** CHF**Gripzange NERIOX**
Art. Nr. 444317

Chrom-Molybdän-Stahl, **vernickelt**; C-Form, zum **parallelen Spannen**, dient als Klemmvorrichtung für Winkel und T-Eisen, verstellbar und feststellbar, mit Auslösehebel, grosse Spanntiefe, auch anstelle von Momentschraubzwingen einsetzbar.



Bestell-Nr.	Länge mm	Spannweite mm	Preis CHF	AKTION CHF
444317.0100	171	37	16.30	11.90
444317.0200	278	80	23.40	19.90

ab **12.90** CHF**Gripzange NERIOX**
Art. Nr. 444316

Chrom-Molybdän-Stahl, **vernickelt**; C-Form, mit **Gelenkbacken**, zum **parallelen Spannen**, dient als Klemmvorrichtung für Winkel und T-Eisen, verstellbar und feststellbar, mit Auslösehebel, grosse Spanntiefe, auch anstelle von Momentschraubzwingen einsetzbar.



Bestell-Nr.	Länge mm	Spannweite mm	Preis CHF	AKTION CHF
444316.0100	178	37	16.20	12.90
444316.0200	288	80	22.90	17.90

ab **9.90** CHF**Universal-Gripzange NERIOX**
Art. Nr. 444026

Chrom-Molybdän-Stahl, **vernickelt**; als Rohr- und Greifzange verwendbar, verstellbar und feststellbar, mit Auslösehebel, mit zwei **geraden Backen**.



Bestell-Nr.	Länge mm	Spannweite mm	Preis CHF	AKTION CHF
444026.0100	187	35	12.70	9.90
444026.0200	229	40	13.60	10.90

18.90 CHF

statt CHF 20.40

Schweisser-Gripzange NERIOX
Art. Nr. 444372

Chrom-Molybdän-Stahl, **vernickelt**; für **Rundmaterial**, lässt beide Hände frei für das Arbeiten, die Schweissstelle ist gut sichtbar, verstellbar und feststellbar, mit Auslösehebel.



Bestell-Nr.	Länge mm	Spannweite mm
444372.0100	275	72

18.90 CHF

statt CHF 20.40

Schweisser-Gripzange NERIOX
Art. Nr. 444371

Chrom-Molybdän-Stahl, **vernickelt**; für **Profil- und Flachmaterial**, lässt beide Hände frei für das Arbeiten, die Schweissstelle ist gut sichtbar, verstellbar und feststellbar, mit Auslösehebel.



Bestell-Nr.	Länge mm	Spannweite mm
444371.0100	265	54



Elektro-, Mess- und Prüfgeräte

259.- CHF
statt CHF 332.-



Elektrotester FLUKE T6
Art. Nr. 450879

Über die offene Stromzange können Sie Wechselspannungen bis 1000 V messen, ohne mit Messleitungen einen Kontakt zu spannungsführenden Punkten herzustellen. (Erfordert einen kapazitiven Pfad gegen Masse, der in den meisten Anwendungsfällen über den Anwender gegeben ist).

Fluke T6-1000 1000 V Spannungs-, Durchgangs-, Widerstands- und Stromtester. Gleichzeitige Anzeige von Spannung und Strom – zeigt alle Messwerte der Stromversorgung auf einen Blick an und erleichtert so die Fehlersuche bei Motoren und sonstigen Geräten.

Bestell-Nr.	Typ	AC A	AC/DC V	CAT III V	CAT IV V
450879.0200	Fluke T6-1000	200	1000	1000	600

249.- CHF
statt CHF 300.-



Digital-Multimeter FLUKE 175-PROMO
Art. Nr. 451115

FLUKE-175 EGFID-PROMO Digital Multimeter vielseitiges Multimeter für Feld- und Laboreinsatz: Diese Multimeter bieten alle Funktionen, die man benötigt, um den meisten elektrischen und elektromechanischen Fehlern und auch Problemen mit Heizung oder Lüftung auf den Grund zu gehen. Das Fluke 175 ist einfach zu bedienen und weist im Vergleich zu der ursprünglichen Serie 70 von Fluke einige Verbesserungen auf.

Gewährleistung: lebenslang (beschränkt)

Bestell-Nr.	AC/DC V	CAT III V	CAT IV V
451115.0001	1000	1000	600

269.- CHF
statt CHF 297.-



Strommesszange FLUKE 325
Art. Nr. 451151

Echtheffektivwertmessungen und optimierte Ergonomie machen die Strommesszangen der 320 Serie zu den wichtigsten Messgeräten für Installation und Fehlersuche in industriellen und gebäudetechnischen Anwendungen.

Fluke 325 Das Modell Fluke 325 bietet Strommessungen bis zu 400 A und ermöglicht darüber hinaus Gleichstrom- und Frequenzmessung.

Bestell-Nr.	Typ	AC/DC A	CAT III V	CAT IV V
451151.0150	Fluke 325	400	600	300

529.- CHF
statt CHF 628.-



Strommesszange FLUKE 376 FC
Art. Nr. 451155

Fluke 376FC
Die Strommesszange Fluke 376 FC bietet Ihnen zahlreiche verbesserte Funktionen für die unterschiedlichsten Messaufgaben. Sie verfügt über Funktionen zur Echtheffektivwertmessung von Spannungen und Strömen und erfasst bis zu 1000 V und 1000 A im AC- und DC-Modus. Im Lieferumfang von Fluke 376 ist ausserdem die neue flexible Stromzange iFlex enthalten. Fluke Connect: Die Strommesszange Fluke 376 FC ist Teil der Fluke Connect Serie an drahtlosen Messgeräten, Loggen und Speichern von Messverläufen. Übertragung via Smartphone App.

Bestell-Nr.	Typ	AC/DC A	CAT III V	CAT IV V
451155.0400	Fluke 376FC	1000	1000	600

ab 64.90 CHF



Zweipoliger Spannungsprüfer FLUKE T90/T110 VDE/T130 VDE/T150 VDE nach EN 61243-3
Art. Nr. 450871

Die schnelle und einfache Lösung zur Messung der Spannungsfreiheit und von Spannung, Durchgang und Drehrichtung, kompakt und robust. Schnelle Anzeige mit 12 LEDs, Spannungsprüfung, optischer und akustischer Durchgangstest, Drehfeldanzeige 100...690 V, einpoliger Test zur Phasenerkennung, Polaritätsanzeige, elektrische Taschenlampenfunktion, Prüfspitzenschutz; voll funktionsfähige Spannungsanzeige auch ohne oder bei leeren Batterien. Überspannungskategorie CAT IV 600 V.

450871.0050: T90, Spannungs- und Durchgangsprüfer
450871.0100: T110, Spannungs- und Durchgangsprüfer mit zuschaltbarer Last
450871.0150: T130, Spannungs- und Durchgangsprüfer mit LC-Digitalanzeige und zuschaltbarer Last
450871.0200: T150, Spannungs- und Durchgangsprüfer mit LC-Digitalanzeige, Widerstandsmessung und zuschaltbarer Last

Bestell-Nr.	Bereich AC/DC V	Frequenzbereich Hz	Durchgangsprüfung kΩ	Widerstand Ω	Schutzart	Preis CHF	AKTION CHF
450871.0050	12...690	0...400	0...400		IP54	72.00	64.90
450871.0100	12...690	0...400	0...400		IP64	103.00	94.90
450871.0150	6...690	0...400	0...400		IP64	152.00	139.00

Schleifen

ab 34.90 CHF



Schleifvlies-Rolle FUTURO
Art. Nr. 482710

Universelles Schleifmittel, beidseitig nass und trocken einsetzbar, sehr anpassungsfähig an Konturen, materialschonendes Arbeiten. Einsatz von Hand, mit Schwingschleifer oder Bohrmaschine (mit Klemmfutter).

Breite x Länge Rolle: 100 mm x 10 m

Bestell-Nr.	Typ	Körnung	Farbe	Preis CHF	AKTION CHF
482710.0050	Medium S	110	anthrazit	39.80	34.90
482710.0100	Medium A	120	rot	39.80	34.90
482710.0200	Fine A	180	rot	39.80	34.90
482710.0300	Very Fine A	320	rot	39.80	34.90
482710.0600	Ultra Fine S	600	grau	39.80	34.90

ab 12.90 CHF



Schleifvlies FUTURO
Art. Nr. 482531

Hervorragende Reinigungswirkung, Einsatz von Hand, mit Schwingschleifer, oder Bohrmaschine (mit Klemmfutter), nass oder trocken. Bogen zuschneidbar.

Breite x Länge: 115 x 229 mm

Packung zu 10 Stück

Bestell-Nr.	Typ	Körnung	Farbe	Preis CHF	AKTION CHF
482531.0100	Medium S	110	anthrazit	15.30	12.90
482531.0200	Very Fine A	320	rot	15.30	12.90
482531.0300	Ultra Fine S	600	grau	15.30	12.90

ab 3.50 CHF

Fächerschleifscheibe FUTURO
Art. Nr. 489030

Konische Ausführung, Schleifmittel Zirkonkorund, für Stahl, Edelstahl (INOX). Werkzeug für universelle Schleifaufgaben, für Flächenschliff und Schweissnahtbearbeitung. Aggressive Zerspanungsleistung und gute Standzeit. Bohrung 22 mm. Lagerpackung 10 Stück

Solange Vorrat.



Bestell-Nr.	Ø mm	Korn	Preis CHF	AKTION CHF
489030.0100	115	40	3.80	3.50
489030.0200	115	60	3.80	3.50
489030.0300	115	80	3.80	3.50
489030.0500	125	60	4.10	3.70

ab 3.50 CHF

Fächerschleifscheibe FUTURO
Art. Nr. 489035

Flache Ausführung, Schleifmittel Zirkonkorund, für Stahl, Edelstahl (INOX). Werkzeug für universelle Schleifaufgaben, für Flächenschliff und Schweissnahtbearbeitung. Aggressive Zerspanungsleistung und gute Standzeit. Lagerpackung 10 Stück

Solange Vorrat.



Bestell-Nr.	Ø mm	Korn	Preis CHF	AKTION CHF
489035.0100	115	40	3.80	3.50
489035.0200	115	60	3.80	3.50
489035.0300	115	80	3.80	3.50
489035.0400	125	40	4.10	3.70
489035.0600	125	80	4.10	3.70

Knarren und Druckluftwerkzeuge

147.90 CHF

statt CHF 164.-

Neu



Akku LED Inspektions-Lampen Satz HAZET
Art. Nr. 561235

Haset 1979NW/3, praktisches Inspektionslampen-Set mit innovativem Wireless-Charging System. Effizientes und komfortables Lades durch optimierte Selbstpositionierung der Lampe auf dem Pad. 2 kleine, kompakte LED-Lampen mit hoher Leuchtstärke, robust, mit 2-Komponenten Kunststoffgehäuse und gummierter Oberfläche.

Bestell-Nr.	Typ
561235.0100	Haset 1979NW/3

56.90 CHF

statt CHF 64.-

1/4"



Bit-Knarre HAZET
Art. Nr. 426662

Haset 863HPB HiPer, kleiner Betätigungswinkel (4°) ermöglicht Einsatz in engsten Bauräumen, feinverzahnt, 90 Zähne, mit Federsicherung zum sicheren Halt der Bits. Hohe Leistung mit VPA geprüfem, statischem Drehmoment nach DIN 3122 **bis 120 Nm**. 2-Komponenten-Griff mit integrierter Aufhängemöglichkeit, verchromt, Kopf poliert.

Bestell-Nr.	Typ
426662.0100	863HPB

56.90 CHF

statt CHF 64.-

3/8"



Umschaltknarre HAZET
Art. Nr. 426659

Haset 863HP HiPer, DIN 3122, ISO 3315, kleiner Betätigungswinkel (4°) ermöglicht Einsatz in engsten Bauräumen, feinverzahnt, 90 Zähne, mit Sicherheitsverriegelung. Hohe Leistung mit VPA geprüfem, statischem Drehmoment nach DIN 3122 **bis 120 Nm**. 2-Komponenten-Griff mit integrierter Aufhängemöglichkeit, verchromt, Kopf poliert.

Bestell-Nr.	Typ	Länge mm
426659.0100	863HP	116

68.90 CHF

statt CHF 77.-

3/8"



Umschaltknarre HAZET
Art. Nr. 427877

Haset 8816HP HiPer, kleiner Betätigungswinkel (4°) ermöglicht Einsatz in engsten Bauräumen, feinverzahnt, 90 Zähne, mit Sicherheitsverriegelung. Hohe Leistung mit VPA geprüfem, statischem Drehmoment nach DIN 3122 **bis 400 Nm**. 2-Komponenten-Griff mit integrierter Aufhängemöglichkeit, verchromt, Kopf poliert.

Bestell-Nr.	Typ
427877.0100	8816HP

79.90 CHF

statt CHF 90.-

1/2"



Umschaltknarre HAZET
Art. Nr. 429391

Haset 916HP HiPer, DIN 3122, ISO 3315, kleiner Betätigungswinkel (4°) ermöglicht Einsatz in engsten Bauräumen, feinverzahnt, 90 Zähne, mit Sicherheitsverriegelung. Hohe Leistung mit VPA geprüfem, statischem Drehmoment nach DIN 3122 **bis 1000 Nm**. 2-Komponenten-Griff mit integrierter Aufhängemöglichkeit, verchromt, Kopf poliert.

Bestell-Nr.	Typ	Länge mm
429391.0100	916HP	275

149.90 CHF

statt CHF 166.-

1/2"



Umschaltknarre HAZET
Art. Nr. 429393

Haset 916HPLG HiPer, DIN 3122, ISO 3315, kleiner Betätigungswinkel (4°) und stufenlos ausziehbar von 414 – 614 mm (ohne Rastpunkte) ermöglicht Einsatz in engsten Bauräumen, feinverzahnt, 90 Zähne, mit Sicherheitsverriegelung. Hohe Leistung mit VPA geprüfem, statischem Drehmoment nach DIN 3122 **bis 1000 Nm**. 2-Komponenten-Griff mit integrierter Aufhängemöglichkeit, verchromt, Kopf poliert.

Bestell-Nr.	Typ	Länge mm
429393.0100	916HPLG	414...614



109.- CHF

statt CHF 142.-

Mini-Druckluft-Geradschleifer HAZET Art. Nr. 575110

Zur präzisen Bearbeitung von Werkstücken auch unter extrem beengten Platzverhältnissen. Geräuscharmer Betrieb dank integriertem 1.5 m langem Abluftschlauch, dieser lenkt die Abluft vom Werkstück weg und dämpft den Schall.

Ausführung: 190 Watt, 60000 min⁻¹

Lieferung inklusive Kupplungstecker NW 7.2



Bestell-Nr.	Typ	Motorleistung W	Drehzahl min ⁻¹
575110.0200	9032 M	190	60000

169.- CHF

statt CHF 208.-

Mini-Druckluft-Geradschleifer HAZET Art. Nr. 575110

Zur präzisen Bearbeitung von Werkstücken auch unter extrem beengten Platzverhältnissen. Geräuscharmer Betrieb dank integriertem 1.5 m langem Abluftschlauch, dieser lenkt die Abluft vom Werkstück weg und dämpft den Schall.

Ausführung: 224 Watt, 30000 min⁻¹

Lieferung inklusive Kupplungstecker NW 7.2



Bestell-Nr.	Typ	Motorleistung W	Drehzahl min ⁻¹
575110.0300	9032 M-36	224	30000

119.- CHF

statt CHF 147.-

Druckluft-Geradschleifer HAZET Art. Nr. 575105

Leichtes, handliches Gerät zum Schleifen, Glanzschleifen, Polieren und Entgraten. Stufenlose Drehzahl-Regulierung über Stellrad auf der Geräteoberseite. Mit 360° verstellbarem Luftausgang und kälteisolierendem Griff.

Ausführungen:
gerade, 2000...25000 min⁻¹

Lieferung inklusive Kupplungstecker NW 7.2



Bestell-Nr.	Typ	Motorleistung W	Drehzahl min ⁻¹
575105.0200	9032 N-1	224	2000...25000

139.- CHF

statt CHF 178.-

Druckluft-Geradschleifer HAZET Art. Nr. 575105

Leichtes, handliches Gerät zum Schleifen, Glanzschleifen, Polieren und Entgraten. Stufenlose Drehzahl-Regulierung über Stellrad auf der Geräteoberseite. Mit 360° verstellbarem Luftausgang und kälteisolierendem Griff.

Ausführungen:
90° abgewinkelt, 2000...20000 min⁻¹

Lieferung inklusive Kupplungstecker NW 7.2



Bestell-Nr.	Typ	Motorleistung W	Drehzahl min ⁻¹
575105.0400	9032 N-5	224	2000...20000

89.- CHF

statt CHF 112.-

Mini-Druckluft-Geradschleifer HAZET Art. Nr. 575115

Hazet 9032 M-1, extrem leichtes, handliches Gerät zum Schleifen, Glanzschleifen, Polieren und Entgraten. Speziell geeignet für Arbeiten unter sehr beengten Verhältnissen. Gerade Ausführung, Abluftführung durch den Handgriff, ergonomisches Design, kälteisolierender Handgriff.



Bestell-Nr.	Typ	Leistung W	Leerlauf-Drehzahl min ⁻¹
575115.0100	9032 M-1	224	25000

199.- CHF

statt CHF 250.-

Druckluft-Bandschleifer HAZET Art. Nr. 575590

Hazet 9033 N-4, speziell geeignet für schmale Flächen (10 mm Bandbreite). Automatische Bandjustierung mit Bandfeinjustierung, Arretierung für schnellen Schleifbandwechsel. 360° drehbarer Bandlauf, **stufenlose Drehzahlregulierung mittels Drehregler auf Griff Rücken**. Inklusive Winkelschlüssel für Bandfeinjustierung und Winkeleinstellung am Handgriff. Kälteisolierender Handgriff.



Bestell-Nr.	Typ	Leistung W	Leerlauf-Drehzahl min ⁻¹
575590.0100	9033 N-4	418	19000

Schmiermittel

22.90 CHF

statt CHF 26.20

Zahnradfett MOLYKOTE
 Art. Nr. 522480

Typ 1122

Haftfett mit Festschmierstoffen **für offene Getriebe, Zahnkränze und Drahtseile**, widersteht extremen Druckbelastungen und Stosslasten, ausgezeichnete Haftfähigkeit, auch bei relativ hohen Umgangsgeschwindigkeiten, gute Wasser- und Dampfbeständigkeit, guter Korrosionsschutz, bleibt auch bei tiefen Temperaturen elastisch, Farbe: schwarz



Bestell-Nr.	Inhalt	Gebinde	Temp.Bereich
522480.0100	400 ml	Spray	0...+160°C

19.90 CHF

statt CHF 23.40

Kettenöl MOLYKOTE
 Art. Nr. 522440

Typ MKL-N

Universal-Kettenöl mit Festschmierstoffen, dringt in die Kettenglieder ein und bleibt nach dem Verdampfen des Lösungsmittels haftfähig und schmierwirksam; kalt- und heisswasserbeständig, Farbe: schwarz.



Bestell-Nr.	Inhalt	Gebinde	Temp.Bereich
522440.0100	400 ml	Spray	-25...+160°C

22.90 CHF

statt CHF 26.30

Zink-Korrosionsschutz-Spray MOLYKOTE
 Art. Nr. 526550

Typ L-0500

Zinc Protector, hochwirksam, mit 99% mikrofeinem Zinkpulver zum Schutz blanker Metalloberflächen, Bohr- und Schweissstellen oder zum Nachverzinken beschädigter galvanischer Oberflächen, schützt dauerhaft vor Korrosion und Rostfrass, bietet elektrochemischen Korrosionsschutz, auch wenn die behandelte Oberfläche nachträglich beschädigt wird, bildet schnell trocknende, fest haftende Grundierung, Farbe silbergrau matt.



Bestell-Nr.	Inhalt	Gebinde	Temp.Bereich
526550.0100	400	Spray	-40...+490°C

12.90 CHF

statt CHF 15.20

Hochdruck-Schmierstoff MOLYKOTE
 Art. Nr. 522000

Typ Omnigloss

Niedrig-viskos, mit ausgezeichneten wasserabweisenden Kriecheigenschaften; für Transportketten, Textilmaschinen, Verpackungsanlagen, usw., bildet druckbeständigen Schmierfilm an kritischen Stellen, Korrosionsschutz; transparent.



Bestell-Nr.	Inhalt	Gebinde	Temp.Bereich
522000.0100	400 ml	Spray	-30...+80°C

19.90 CHF

statt CHF 23.40

Gleitbeschichtung MOLYKOTE
 Art. Nr. 522680

Typ PTFE-N

PTFE-Spray (Feststoff-, Trockenschmierung) haftfest, mit extrem niedrigen Reibungskoeffizienten im Bereich geringer bis mittlerer Belastung, sehr gute Haftung auf glatten Oberflächen von Metallen, Kunststoffen, Gummi, usw., unsichtbare und verschmutzungsfreie Dauerschmierung.



Bestell-Nr.	Inhalt	Gebinde	Temp.Bereich
522680.0100	400 ml	Spray	-180...+240°C

14.90 CHF

statt CHF 17.20

Entfettungsmittel MOLYKOTE Metal Cleaner
 Art. Nr. 522700

Umweltfreundliches Entfettungs- und Reinigungsmittel zur Vorbehandlung von Metallteilen vor Trockenschmierbeschichtungen, Klebungen, usw. schnell trocknend.



Bestell-Nr.	Inhalt	Gebinde
522700.0100	400 ml	Spray

Schmiermittel

EUROTECH
Werkstatt- und Industriebedarf

NEOVAL OIL

19.90 CHF

statt CHF 22.90

Mehrzwecköl NEOVAL
Art. Nr. 523220

Oil Spray MTO 300, ideales Universalöl für Unterhalt und Montage, Einsatz als **Schmier-, Bohr-, Schneidöl, Rostlöser, Kriechöl, Korrosionsschutz, Kontaktspray, Ketten-, Schleif-, Gleitbahnöl, Formen-Trennmittel**; exzellente Kriechfähigkeit und Kapillarwirkung, antistatisch und verklebt nicht, säurefrei, enthält keine Silikone.



Bestell-Nr.	Inhalt ml	Gebinde	Temp. Bereich °C
523220.0100	400	Spray	-40...+230

ab **15.90** CHF

Multifunktionales Hochleistungsöl NEOVAL
Art. Nr. 519100

Rubin G 8 ideal für die Metallbearbeitung als **Schneidöl, Bohröl, Schleiföl, Ziehöl, Kühlöl, Schmieröl, Trennmittel**; verbessert Werkzeugstandzeiten, hohe Schmierleistung, starkes Kriechvermögen; Farbe: rot.
Passendes Zubehör: 500260 Druckluft-Sprühdose.



500 ml



Bestell-Nr.	Inhalt	Gebinde	Preis CHF	AKTION CHF
519100.0100	500 ml	Flasche	17.90	15.90
519100.0200	5 l	Kanne	89.90	79.90

16.90 CHF

statt CHF 18.90

High-Tech Schmierstoff HTF-FETT
Art. Nr. 522180

Transparenter Haftschmierstoff mit gleichzeitig ausgezeichnetem Korrosionsschutz. Sehr gute Kriechfähigkeit, **beständig gegenüber Chemikalien, Dampf, Salzwasser- und Witterungen**. Chemisch inert, inaktiv und nicht toxisch. Sehr gute Haftung auf Metall, Gummi, Kunststoffen sowie ausgezeichnete Hochdruck- und Hochtemperatureigenschaften. Das Fett ist nicht leitend, geruchsneutral, schleudert nicht, verklebt und verharzt nicht und ist UV-beständig.



Bestell-Nr.	Inhalt ml	Gebinde	Temp. Bereich °C
522180.0100	400 ml	Spray	-40...+230

16.90 CHF

statt CHF 18.90

Synthetisches Gleit- und Schmiermittel SLIDEX
Art. Nr. 522175

Klarflüssiges, synthetisches Gleit- und Schmiermittel mit ausgezeichneten Kriecheigenschaften. Slidex bietet Korrosionsschutz und unterdrückt dank des hohen elektrischen Widerstandes Streu- und Kriechströme. **Frei von Öl, Silikon, Wachs und Graphit**. Für den Einsatz in allen metall- und holzverarbeitenden Betrieben; Hervorragend geeignet zum Sägen, Bohren und Gewindeschneiden von Aluminium. Kann als ölfreies Holzgleitmittel eingesetzt werden (überbeiz- und überlackierbar), entfernt frisches Harz und schützt nachhaltig vor Harzaufbau. Keine Ölrückstände bei der Anwendung – ein Reinigungsvorgang wird somit erspart.



Bestell-Nr.	Inhalt ml	Gebinde	Temp. Bereich °C
522175.0100	400 ml	Spray	-70...+240

16.90 CHF

statt CHF 17.90

Präzisions-Taschenöler NEOVAL
Art. Nr. 523145

Lubristyl®, Präzisionswerkzeug zum Aufbringen einer minimalsten Schmierstoffmenge, zum Schmieren von kleinsten mechanischen Teilen wie Achsen, Zahnräder, Bolzen, Führungen, Gleitschienen, Lagern, Scharnieren etc., aus hochwertigen Materialien gefertigt, Verschluss-Kappe ist aus einem öl- und lösungsmittelresistenten Kunststoff und die Nadel aus rostfreiem Stahl. Der Lubristyl® wird dort eingesetzt, wo sehr geringe Schmiermittel-Mengen an eine präzise definierte Stelle gebracht werden müssen. **Nachfüllöl:** Als Schmiermittel wird das Oil Rubin G 8 verwendet.



Bestell-Nr.	Gebinde	Bemerkung	Inhalt g
523145.0100	Lubristyl®	Taschenöler	2.5

ab **94.90** CHF

Multifunktionales Hochleistungsschmieröl NEOVAL
Art. Nr. 523230

MTO-300-LV O.C., vielseitig einsetzbares Universalöl für Unterhaltsarbeiten und Service in den Bereichen **Industrie, Garagen, Werkhöfen, Gebäudeunterhalt, Luftfahrt, Velo-Werkstätten, Schifffahrt, Hotels, Spitäler, Feuerwehr**, farbloses Mineralöl. Haftet sehr gut, ist hitzebeständig, trocknet nie ein, verklebt nie, ist hautfreundlich und riecht angenehm, enthält weder Chlor, noch Silikon, Schwefel, Schwermetalle oder Festschmierstoffe.



5 Liter



Bestell-Nr.	Inhalt	Gebinde	Preis CHF	AKTION CHF
523230.0100	5 l	Kanister	99.90	94.90
523230.0200	25 l	Kanister	419.90	389.00

Reinigung



7.90 CHF

statt CHF 11.90

Multifunktionsöl CRC
 Art. Nr. 523575

5-56 + PTFE, hochwertiges Multifunktionsöl zum Schmierem, Lösen, Reinigen und Schützen. **Der PTFE-Schmierzusatz gewährleistet ein hohes Druckaufnahmevermögen und hilft insbesondere bei Wechselbeanspruchung der Schmierstelle.** Das veredelte Feinöl lockert verrostete Schrauben, schmiert Mechaniken, verdrängt Feuchtigkeit, reinigt und schützt Metalloberflächen. Das Multiöl ist silikonfrei und verharzt nicht. Mit **Clever-Straw** Sprühtechnologie für punktgenaues und flächiges Sprühen.

Eigenschaften: Entfernt Schmutz, Öl- und Fettrückstände, verdrängt Feuchtigkeit, hohe Kriechwirkung



Bestell-Nr.	Inhalt ml	Gebinde
523575.0010	500	Spraydose

8.90 CHF

statt CHF 11.90

Multifunktions-Citrus-Reiniger CRC
 Art. Nr. 523805

Multi-Surface Citro Cleaner
Der hohe Alkoholgehalt von über 80% besitzt eine desinfizierende Wirkung und reduziert schnell Bakterien, menschliche Corona-Viren, andere Viren und Pilze und der kraftvolle Citrus-Reiniger entfernt Dreck, Fett, Öle usw. Der Reiniger hinterlässt eine saubere, trockene und rückstandsfreie Oberfläche ohne mit Wasser und Tücher nachzuwischen. Einfache Anwendung; Aufsprühen und fertig. Materialverträglich mit den meisten Oberflächen einschliesslich Metall, Stein, Gewebe und den meisten Kunststoffen. Geprüft nach EN 1276, EN 1650 und EN 14476.



Bestell-Nr.	Inhalt ml	Gebinde
523805.0010	500	Spraydose

10.90 CHF

statt CHF 13.90

Bildschirmreiniger FLATSCREEN CLEANER CRC
 Art. Nr. 523589

Mit NSF K2-Registrierung für den Einsatz in der Lebensmitteltechnik. Materialverträglicher Reiniger für alle Flachbildschirme, LCD- oder TFT-Displays und Scanner-Glas. Der standfeste Aktivschaum läuft auch an senkrechten Oberflächen nicht ab. Entfernt schnell Verschmutzungen und Ablagerungen an Bildschirmen aller Art. Auch als universeller Reinigungsschaum für harte Oberflächen in der Industrie einsetzbar.

Eigenschaften: Standfester Aktivschaum, mit Antistatik-Effekt, NSF K2-Registrierung



Bestell-Nr.	Inhalt ml	Gebinde
523589.0010	500	Spraydose

ab 4.50 CHF

Universalreiniger CRC
 Art. Nr. 523724

Fast Dry Degreaser, schnell trocknender Teilereiniger und Entfetter auf Lösemittelbasis, **löst Fett-, Öl-, Teer- und Kleberückstände**, hinterlässt nach der Anwendung keine Rückstände. Verträglich mit allen Metallarten, den meisten Gummiarten, Kunststoffen und Beschichtungen. Spraydose **mit praktischem 360°-Sprühventil – sprüht auch über Kopf.** Sehr gut geeignet für die Entfettung vor dem Kleben oder Lackieren.



Bestell-Nr.	Inhalt ml
523724.01000400	500 ml ... 60 Liter

ab 6.90 CHF

Korrosionsschutzöl CRC 3-36
 Art. Nr. 523603

Mit NSF H2-Registrierung für den Einsatz in der Lebensmittelindustrie. Universelles Korrosionsschutz- und Schmieröl für Metalloberflächen aller Art. Das kriechfähige Paraffinöl verdrängt Feuchtigkeit und sorgt für flächendeckende Benetzung. Der dünne, kaum sichtbare Film bietet zuverlässigen, temporären Transport- und Innenlagerschutz für bis zu 6 Monate. 3-36 ist silikon-, harz- und säurefrei.



Bestell-Nr.	Inhalt
523603.00100040	250 ml ... 20 l

9.90 CHF

statt CHF 11.40

Zinkphosphat-Grundierung CRC ZINC PRIMER
 Art. Nr. 523719

ZINC PRIMER ist die universelle Grundierung auf Zinkphosphat-Basis. Der hellgraue Primer verbessert die Haftung von Decklacken und erhöht die Korrosionsschutzwirkung. ZINC PRIMER trocknet sehr schnell ab und ist innerhalb von ca. 1 Std. überlackierbar. Die Grundierung ist für alle gängigen Decklacke einsetzbar.



Bestell-Nr.	Inhalt
523719.0010	ml 500

Lacke

DUPLI-COLOR®

9.90 CHF

statt CHF 13.90

Acryllack DUPLI-COLOR
Art. Nr. 526650

RAL-Farbtöne, glänzend

Hochwertiger Acryl-Lack in Standardfarbtönen nach der RAL-Norm. Farbtongenaue Lackierungen und Lackausbesserungen kleinerer Flächen in RAL-Farbtönen. Glanzstufe **glänzend**. Speziell für Maschinen, Maschinenteile, Werkzeuge, Fahrzeuge aller Art, Geräte, Stahlmöbel und vieles andere.



Bestell-Nr.	RAL	Farbton	Glanzstufe	Inhalt ml	Gebinde
526650.0090 ... 526650.1730	1001 ... 9018	Diverse	glänzend	400	Spraydose

9.90 CHF

statt CHF 13.90

Acryllack DUPLI-COLOR
Art. Nr. 526655

RAL-Farbtöne, seidenmatt

Hochwertiger Acryl-Lack in Standardfarbtönen nach der RAL-Norm. Farbtongenaue Lackierungen und Lackausbesserungen kleinerer Flächen in RAL-Farbtönen. Glanzstufe **seidenmatt**. Speziell für Maschinen, Maschinenteile, Werkzeuge, Fahrzeuge aller Art, Geräte, Stahlmöbel und vieles andere.



Bestell-Nr.	RAL	Farbton	Glanzstufe	Inhalt ml	Gebinde
526655.0120 ... 526655.1550	1013 ... 9016	Diverse	seidenmatt	400	Spraydose

9.90 CHF

statt CHF 13.90

Acryllack DUPLI-COLOR
Art. Nr. 526670

RAL-Farbtöne, matt

Hochwertiger Acryl-Lack in Standardfarbtönen nach der RAL-Norm. Farbtongenaue Lackierungen und Lackausbesserungen kleinerer Flächen in RAL-Farbtönen. Glanzstufe **matt**. Speziell für Maschinen, Maschinenteile, Werkzeuge, Fahrzeuge aller Art, Geräte, Stahlmöbel und vieles andere.



Bestell-Nr.	RAL	Farbton	Glanzstufe	Inhalt ml	Gebinde
526670.0030 ... 526670.0320	3000 ... 9021	Diverse	matt	400	Spraydose

9.90 CHF

statt CHF 13.90

Acryl Klarlack DUPLI-COLOR
Art. Nr. 526675

DUPLI-COLOR RAL-Acryl Klarlack ist ein hochwertiger, **kristallklarer Überzugslack für Sprühlacke** auf Acryl- und Nitrokombinationsbasis wie z.B. Metallic-, Neon- und weitere Farbsprays.



Bestell-Nr.	Farbton	Inhalt ml	Gebinde
526675.0100	farblos glänzend	400	Spraydose
526675.0200	farblos matt	400	Spraydose

16.90 CHF

statt CHF 21.90

Speziallack DUPLI-COLOR SUPERTHERM 800°C
Art. Nr. 526710

Speziallack auf Silikonharz-Basis, äusserst hitzefest, Glanzstufe **matt**, nach Durchtrocknung dauerhaft erhitzenbar.



Bestell-Nr.	Farbton	hitzefest °C	Inhalt mm
526710.0100	schwarz	800	400
526710.0200	silber	800	400

9.90 CHF

statt CHF 13.90

Zink-Spray MOTIP
Art. Nr. 526575

Ideale Kalt-Verzinkung als sicherer Rostschutz für alle blanken Metalle und Schweißnähte, grundier- und überlackierbar, 99% Zinkanteil, sehr hohe Deckkraft und hohe Ergiebigkeit.



Bestell-Nr.	Inhalt	hitzefest	Farbe	griffest	durchgetrocknet
526575.0100	400	350	grau matt	30 min	24 h

Hubwagen

269.- CHF

statt CHF 388.-

Palettenhubwagen FUTURO
Art. Nr. 554481

Rahmen und Gabeln in verwindungsfreier Schalenbauweise, hydraulische Handpumpe wartungsfrei gelagert, stabile Stahlrohrdeichsel mit Gegenlager für Schubbetrieb. Bedienhebel für die Funktionen: Heben, Fahren, Senken. Lenkräder aus Vollgummi, Gabelrollen aus PU, Tandem; **gelb RAL 1023**.



Bestell-Nr.	554481.0200	
Tragkraft	t	2.5
Gabellänge	mm	1150

329.- CHF

statt CHF 399.-

Palettenhubwagen FUTURO
Art. Nr. 554478

Modell Quicklift mit Schnellhub, 5 x pumpen = maximale Hubhöhe; Rahmen und Gabeln in verwindungsfreier Schalenbauweise, wartungsarme Hydraulikeinheit, stabile Stahlrohrdeichsel mit Gegenlager für Schubbetrieb; Bedienhebel für die Funktionen: Heben – Fahren – Senken; Lenkräder aus Vollgummi, bewegliche Tandemrollen aus Polyurethan sowie Auffahrrollen mit zusätzlicher Metallführung; **gelb RAL 1023**.



Bestell-Nr.	554478.0100	
Tragkraft	t	2
Gabellänge	mm	1150

799.- CHF

statt CHF 1'072.-

Scherengabel-Hubwagen FUTURO
Art. Nr. 554496

Eignet sich zum Heben, Kommissionieren und Transportieren von Ladung und Paletten. Die Eigenschaften sind gleichmässiges Heben und Senken, sowie einfache Handhabung, Sicherheit und Zuverlässigkeit. Speziell für Einsatz auf harten und ebenen Unterlagen, Rahmen und Gabeln in verwindungsfreier Schalenbauweise, stabile Stahlrohrdeichsel, Lenkräder und Gabelrollen aus PU, Schnellhubfunktion; **gelb RAL 1023**.



Bestell-Nr.	554496.0200	
Tragkraft	t	1
Gabellänge	mm	1170

1'199.- CHF

statt CHF 1'390.-

Palettenhubwagen mit Waage FUTURO
Art. Nr. 554491

Rahmen und Gabeln in verwindungsfreier Schalenbauweise, hydraulische Handpumpe wartungsfrei gelagert, stabile Stahlrohrdeichsel mit Gegenlager für Schubbetrieb. Bedienhebel für die Funktionen: Heben, Fahren, Senken. Lenkräder aus Vollgummi, Gabelrollen aus PU, Tandem; **gelb RAL 1023**, **mit digitaler Waage**, Gewichtsabstufung 1.0 kg, Messgenauigkeit ± 1.0 kg, einfaches Bedienungspanel, Null und Tarafunktionen, manuelle Tara-Eingabe möglich, Additionsfunktion, geliefert mit 4 Batterien Typ AA; **gelb RAL 1023**.



Bestell-Nr.	554491.0100	
Tragkraft	t	2
Gabellänge	mm	1150

389.- CHF

statt CHF 435.-

Scherenhubwagen FUTURO
Art. Nr. 540851

Mit diesem Hub-Plattformwagen FUTURO können viele Arbeiten in der Fertigung und Montage wirtschaftlicher und in der optimalen Höhe ausgeführt werden. Stabile, geschweisste Stahlkonstruktion, Plattform aus Stahlblech, robuste Hydraulik mit Fussbedienung, 2 Lenk- und 2 Bockrollen, mit Feststellvorrichtung; **gelb RAL 1023**.



Bestell-Nr.	540851.0100	
Hubbereich	mm	285...880
Plattformgrösse	mm	815 x 500
Tragfähigkeit	kg	500

1'099.- CHF

statt CHF 1'513.-

Hochhubwagen FUTURO
Art. Nr. 554500

Hublast 1000 kg, **CE-zertifiziert**. Hubbetrieb durch Deichsel oder Fusspedal, Absenken stufenlos regulierbar, sicherer Stand, auch bei voller Auslastung. Deichselgriff mit 3 Funktionen, Deichsel mit extra Verstärkung für den Schub, doppelte Acryllackierung, Farbe: RAL 1023 verkehrsgelb. Hochleistungs-Hydraulikpumpe aus hochfestem Stahl, Extra-Überdruckventil, daher lange Lebensdauer, Druckkolben hart verchromt, Gabelrollen aus PU, Lenkrollen aus Vollgummi, mit Bremsen.



Bestell-Nr.	554500.0100	
Tragkraft	t	1
Gabellänge	mm	1150

Ablagesystem

ab **37.90** CHF

Wanne KLINK
Art. Nr. 543920

Wanne KLINK, Ablage für Werkzeuge und Kleinteile. Aus 1 mm pulverbeschichtetem Stahlblech, in RAL 7035. Inklusive 1...2 montierten Einhängprofile (optional an anliegende Seite ummontierbar), mit Neigungswinkel 0 / 45 / 90°. Zum Einhängen in KANYA- und KLINK Profile.

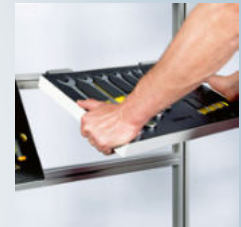
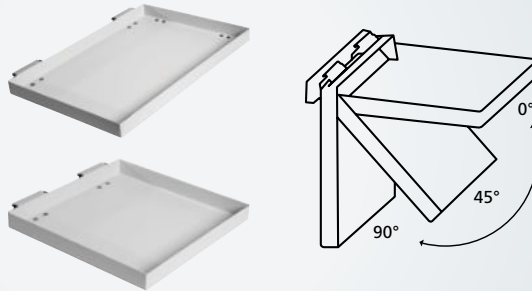

Bestell-Nr.	Winkel	Breite mm	Tiefe mm	Höhe mm	Tragfähigkeit kg	Preis CHF	AKTION CHF
543920.0100	0 / 45 / 90°	300	150	30	10	45.00	37.90
543920.0150	0 / 45 / 90°	150	300	30	8	45.00	37.90
543920.0200	0 / 45 / 90°	300	300	30	8	48.00	39.90
543920.0300	0 / 45 / 90°	450	300	30	8	49.00	39.90

ab **37.90** CHF

Wanne KLINK
Art. Nr. 543925

Wanne KLINK, Ablage für Werkzeuge und Kleinteile. Aus 1 mm pulverbeschichtetem Stahlblech, in RAL 7035. Inklusive montierten 1...2 Einhängprofile (optional an anliegende Seite ummontierbar), mit Neigungswinkel 0 / 40 / 80°. Zum Einhängen in KANYA- und KLINK Profile.

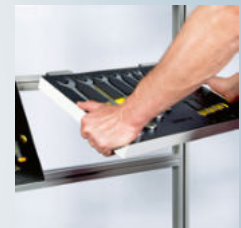
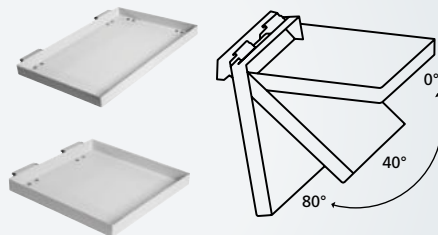

Bestell-Nr.	Winkel	Breite mm	Tiefe mm	Höhe mm	Tragfähigkeit kg	Preis CHF	AKTION CHF
543925.0100	0 / 40 / 80°	300	150	30	10	45.00	37.90
543925.0150	0 / 40 / 80°	150	300	30	8	45.00	37.90
543925.0200	0 / 40 / 80°	300	300	30	8	48.00	39.90
543925.0250	0 / 40 / 80°	345	260	30	5	52.00	43.90
543925.0300	0 / 40 / 80°	450	300	30	8	49.00	40.90
543925.0350	0 / 40 / 80°	300	450	30	5	49.00	40.90
543925.0400	0 / 40 / 80°	450	450	30	5	58.00	48.90
543925.0450	0 / 40 / 80°	520	345	30	5	63.00	52.90
543925.0500	0 / 40 / 80°	490	343	30	5	71.00	59.90

24.90 CHF

statt CHF 31,-

Einhängprofil KLINK
Art. Nr. 543935

Einhängprofil KLINK, aus Aluminium, mit drei unterschiedlichen Winkel, wahlweise 0 / 45 / 90° oder 0 / 40 / 80°. Geliefert als Paar (zwei Stück) inklusive Abdeckkappen. Für Montage an KLINK Wanne und zum Einhängen in KANYA- und KLINK Profile.

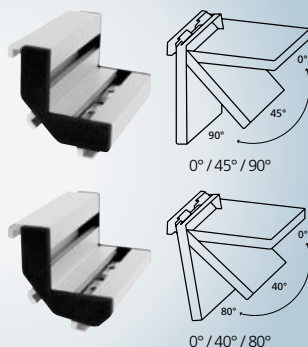

Bestell-Nr.	Winkel	Länge mm
543935.0100	0 / 45 / 90°	70
543935.0200	0 / 40 / 80°	70

ab **23.90** CHF

Einhängeschiene KLINK
Art. Nr. 543945

Einhängeschiene KLINK, aus Aluminium, mit vorgefertigten Langlöcher, Befestigungsmaterial und seitlichen Abdeckungen links und rechts. Die Langlöcher ermöglichen das Montieren der Einhängeschienen an fast allen handelsüblichen Lochwänden. KLINK Einhängeschienen bieten die flexible Lösung für den Einsatz von allen KLINK Wannen z.B. an einer Beton-/Holz-/Lochwand oder Maschine.



Bestell-Nr.	Länge mm	Preis CHF	AKTION CHF
543945.0100	492	28.00	23.90
543945.0200	986	38.00	31.90
543945.0300	1424	49.00	41.90

Performance Check – Die LEAN-Reiseplanung

LEAN MANAGEMENT

BESPRECHUNG DER
AUSGANGSLAGE VOR ORT

RUNDGANG ENTLANG
IHRER WERT-
SCHÖPFUNGSKETTE

AUSWERTUNG UND
UMSETZUNGSEMPFEHLUNG



3 STUNDEN

Machen Sie sich fit für die Zukunft! Wenn nicht jetzt, wann dann?

Der Anfang jeder Verbesserung ist:
«Genau zu wissen, wo man steht»

Stehen Veränderungen im Betrieb an und Sie wollen wissen wie Sie starten sollen? Der Performance Check gibt Aufschluss.

- Wir analysieren Ihre Lean Reife
- Wir zeigen wo die Störungsgründe liegen
- Wir sprechen die Sachen an
- Wir decken die Kostentreiber auf
- Wir sehen wie Ihr Kunde, geben aber eine Rückmeldung
- Wir geben klare Umsetzungsempfehlungen
- Wir begleiten Sie kompetent bei der Umsetzung

kostenlos

**Vereinbaren Sie jetzt einen kostenlosen
Beratungstermin bei Ihnen vor Ort:**

<https://info.brw.ch/solutions/lean-management.html>
lean@brw.ch

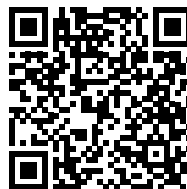

Auskunft: Herr Reto Gruber,
reto.gruber@brw.ch, Tel. +41 44 736 63 24



**Brütsch-Rüegger
Tools**

Brütsch/Rüegger Werkzeuge AG
Heinrich Stutz-Strasse 20
Postfach · 8902 Urdorf · Schweiz
Tel. +41 44 736 63 63 · Fax +41 44 736 63 00
www.brw.ch · info@brw.ch

Preisgültigkeit: bis 31.10.2020, Preise netto, exkl. MwSt., exkl. VRG/VEG und exkl. VOC, unverpackt ab Zürich/Urdorf. Unser Angebot richtet sich an Firmenkunden zur Nutzung beruflicher oder gewerblicher Zwecke. Die Bestellung erfolgt auf Grundlage unserer AGBs. (www.brw.ch)